



PRODUCT SUPPORT SERVICE NEWS

| | | |
|------------------------------|----------------------------------|--------------|
| BULLETIN NO.: 2002-021A | DATE: October 15, 2005 (Rev.) | PAGE: 1 of 6 |
| TITLE: Spanish Safety Decals | RELEASE: Dealer/Customer | |
| SECTION: General | MODEL: 50~115ZIV; 50~135ZIV-2/ZV | |

Remove and discard 2002-021; Replace it with 2002-021A

GENERAL:

Kawasaki is pleased to announce that a Spanish Safety Decal Kit is now available.

These Spanish decals can be placed on Kawasaki loaders close to the English Safety Decals so the same message is available in both Spanish & English.

DETAIL:

These Spanish Safety Decals include all 'warnings' that use the words "Danger", "Warning", or "Caution", and also incorporate the use of a triangular safety alert symbol.

The part number for the Spanish Decal set is 44771-20631S.

As shown in the illustration below, you can see that there is a replacement part number on the lower right corner of the English and Spanish Decals. To understand where to place the Spanish Decal on the machine, look at the table on page 2 of this document to see where the decal should be located and note the warning topic. Then verify the location of decal on machine by looking at location of provisional samples provided on pages 3~6, and place it NEXT TO OR ABOVE the English decal, or as close to it as practical, so it can be clearly associated with the warning.

See the following pages for guidelines to match the decals to the placement on the machine.

Note:

The surface must be clean of all oil, dirt and debris, and must be dry to be able to make the decal adhere to the surface of the machine.

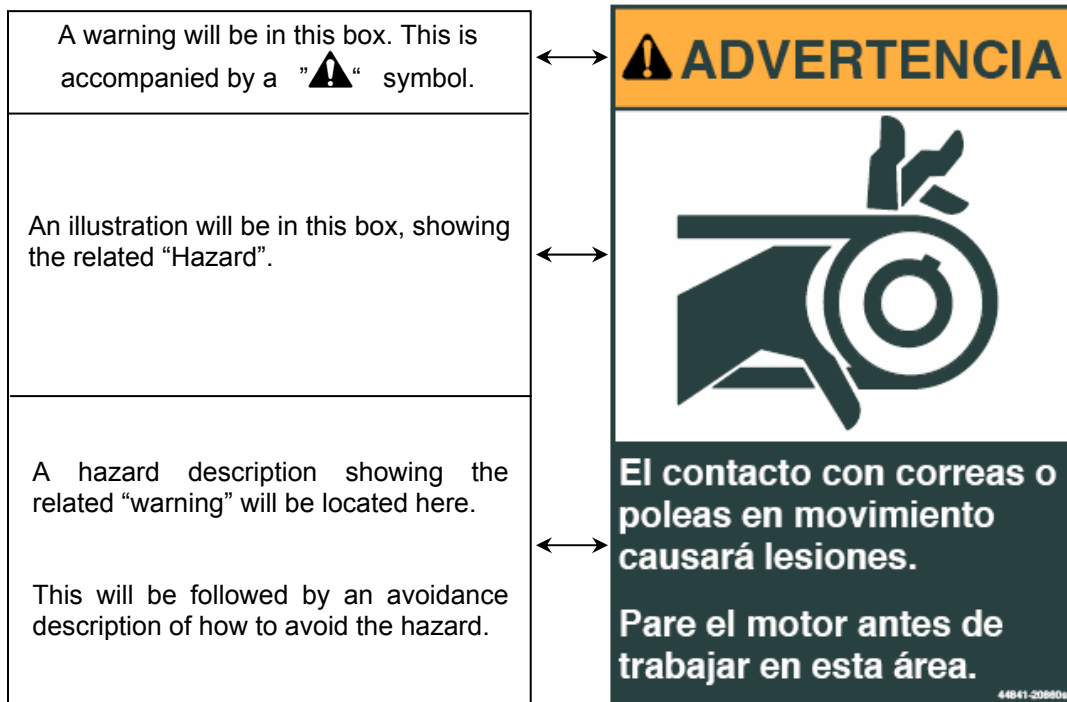



PRODUCT SUPPORT SERVICE NEWS

| | | |
|------------------------------|----------------------------------|--------------|
| BULLETIN NO.: 2002-021A | DATE: October 15, 2005 (Rev.) | PAGE: 2 of 6 |
| TITLE: Spanish Safety Decals | RELEASE: Dealer/Customer | |
| SECTION: General | MODEL: 50~115ZIV; 50~135ZIV-2/ZV | |

Remove and discard 2002-021; Replace it with 2002-021A

DETAIL (Cont'd):

The table below shows the general placement of each decal.

The page associated with placement for each decal and the quantity of decals required for the warning are indicated at the two columns that are furthest to the right of table.

Note

Please note that this is a general guide, and the illustrations shown are indicative of model 95ZV. Others may vary as to placement, but this does provide a general idea of where they are located.

Please note that the following English to Spanish translations apply.

- **DANGER** is translated as **PELIGRO**
- **WARNING** is translated as **ADVERTENCIA**
- **CAUTION** is translated as **PRECAUCIÓN**

| PART NUMBER | DESCRIPTION AND LOCATION | See page | QTY |
|--------------|-----------------------------------------------------------------------------------------------------------------------------------------------------------------------------------------------------------------------------------------|----------|-----|
| 44770-49180S | CAUTION, SPANISH; Only for machines with ether injection; must be placed close to the ether injection cylinder next to the existing English decal. NEVER INSTALL ON A MACHINE THAT IS EQUIPPED WITH AN INTAKE GRID HEATER. | 5 | 1 |
| 44787-20740S | DANGER, SPANISH; At front chassis | 3 | 1 |
| 44787-20750S | CAUTION, SPANISH; In T/M level check area | 4 | 1 |
| 44787-20760S | CAUTION, SPANISH; In cab, lower right kick panel | 6 | 1 |
| 44787-20790S | DANGER, SPANISH; On ROPS of cab | 3 | 2 |
| 44787-20830S | WARNING, SPANISH; In articul. area - park brake actuator | 6 | 1 |
| 44787-20850S | CAUTION, SPANISH; Rear of machine at radiator shroud area | 5 | 2 |
| 44787-21060S | CAUTION, SPANISH; In articulation area - at articulation lock | 3 | 1 |
| 44841-20750S | CAUTION, SPANISH; Front & rear chassis for accumulator | 3 | 4 |
| 44841-20770S | WARNING, SPANISH; Rear chassis - battery box under cover | 4 | 2 |
| 44841-20800S | CAUTION, SPANISH; Rear chassis - battery box under cover | 4 | 2 |
| 44841-20810S | DANGER, SPANISH; In articulation area pinchpoint | 3 | 2 |
| 44841-20820S | CAUTION, SPANISH; Close to radiator cap & hydraulic cap | 4 | 2 |
| 44841-20840S | CAUTION, SPANISH; Rear chassis area, by starter motor | 5 | 1 |
| 44841-20860S | CAUTION, SPANISH; Rear chassis area, by fan & pulleys | 4 | 2 |
| 44841-20950S | CAUTION, SPANISH; In articulation areas | 3 | 2 |

PELIGRO

No hay espacio en esta area cuando la máquina dobla. Un aplastamiento causará lesiones graves o fatales. Manténgase apartado de esta área.

44841-20810s

L.D. y L. I.

ADVERTENCIA

¡Sistema presurizado! El rocío del fluido caliente podría producir quemaduras. Permítale que el sistema se enfríe y alivie la presión lentamente antes de dar mantenimiento.

44841-20950s

L.D. y L. I.

ADVERTENCIA

Acumuladores para los sistemas de frenos y amortiguador de vibraciones contienen gas comprimida y fluido bajo presión. El rocío del fluido bajo presión puede causar lesiones graves o fatales.

Alivie la presión lentamente antes de dar mantenimiento.

No conduce reparaciones en los acumuladores sin la debida capacitación y el equipo correcto.

44841-20750s

L.D. y L. I.

Abreviaturas

L.D. = Lado Derecho
 L.I. = Lado Izquierdo

Muestra de una máquina típica de Kawasaki.
 Su modelo puede variar del ejemplo mostrado.

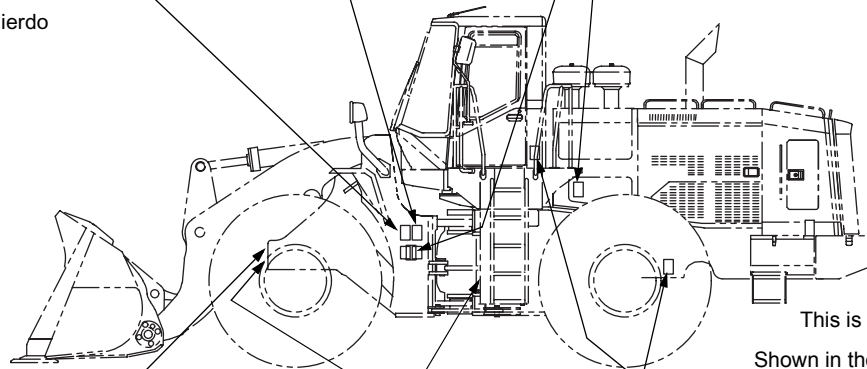

This is a general guide only.

Shown in the illustration is model 95ZV. It is used for illustration purposes only. Other models will vary. Install decals on other models as required.

PELIGRO

El movimiento repentino o accidental del brazo puede causar lesiones graves o fatales. Antes de caminar o trabajar debajo de un brazo elevado:

- Bloquee o trabaje firmemente el brazo.
- Retire la llave y ponga una etiqueta de "No operar".
- Alivie toda la presión del aceite antes de abrir cualquier tubería.

44787-20740s

PRECAUCIÓN

La máquina no podrá doblar con el retén de articulación del bastidor en posición de bloqueo. Desenganche el retén de la articulación antes de operar la máquina.

44787-21060s

ADVERTENCIA

¡Sistema presurizado! El rocío del fluido caliente podría producir quemaduras. Permítale que el sistema se enfríe y alivie la presión lentamente antes de dar mantenimiento.

44841-20820s

Por adentro
 L.D. y L. I.

PELIGRO

Se pueden sufrir lesiones graves o fatales si la estructura contra vuelcos (ROPS) no está montada o está dañada.

Siempre mantenga en su lugar la estructura ROPS.

No opera esta máquina si se ha removido, dañado o modificado la estructura ROPS.

44787-20790s

BULLETIN NO.: 2002-021A
 TITLE: Spanish Safety Decals
 SECTION: General

DATE: October 15, 2005 (Rev.) PAGE: 4 OF 6
 Release: Dealer / Customer
 Model: 50~115ZIV; 50~135ZIV-2/ZV

ADVERTENCIA

Revise el nivel de aceite de la transmisión debidamente para evitar lesiones graves o la muerte.

Antes de revisar el nivel del aceite:

- Estacione la máquina en terreno plano.
- Baje el accesorio hasta el suelo.
- Ponga la palanca de la transmisión en en punto muerto (neutral).
- Aplique el freno de estacionamiento.
- Coloque una etiqueta de "NO OPERAR".

44787-20750s

ADVERTENCIA



Las baterías generan gases explosivos que pueden producir quemaduras o ceguera.

Mantenga las baterías alejadas de llamas y chispas.
 Ventile el área antes del mantenimiento de la batería.

44841-20800s

PRECAUCIÓN



Las baterías contienen ácido que produce quemaduras. Evite el contacto con la piel o la ropa. Si el ácido hace contacto con la piel o la ropa, lávese inmediatamente con agua.

44841-20770s

Por adentro

Por adentro

Muestra de una máquina típica de Kawasaki.
 Su modelo puede variar del ejemplo mostrado.

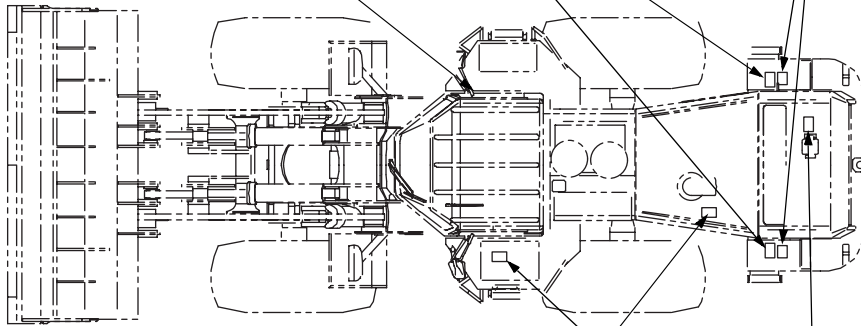

Por adentro

Por adentro

ADVERTENCIA



El contacto con correas o poleas en movimiento causará lesiones.

Pare el motor antes de trabajar en esta área.

44841-20860s

ADVERTENCIA



¡Sistema presurizado! El rocío del fluido caliente podría producir quemaduras.

Permita que el sistema se enfríe y alivie la presión lentamente antes de dar mantenimiento.

44841-20820s

BULLETIN NO.: 2002-021A DATE: October 15, 2005 (Rev.) PAGE: 5 OF 6

TITLE: Spanish Safety Decals

Release: Dealer / Customer

SECTION: General

Model: 50~115ZIV; 50~135ZIV-2/ZV

ADVERTENCIA



Si se arranca el motor con la transmisión enganchada se pueden causar lesiones graves o fatales.

- No arranque el motor haciendo puente entre las terminales del motor de arranque.
- No arranque el motor mientras esté parado en el suelo.

Asegurase de arrancar el motor únicamente desde el asiento del operador, con la transmisión en punto muerto y el freno de estacionamiento aplicado. 44841-20840s

PRECAUCIÓN

INFLAMMABLE

DESCRIPCIÓN : CILINDRO DE ÉTER
 NÚMERO DE REPUESTO : 50401-03550
 INGREDIENTES : ÉTER ETILO,
 ANHIDRIDO CARBONICO

PRECAUCIONES

1. NO APLICA AL CUERPO HUMANO
2. NO USE EN LA ÁREA DE FUEGO
3. NO GUARDE EN UN LUGAR CALIENTE CON TEMPERATURA MAS ALTA DE 40°C
4. NUNCA DISPONGA EL CILINDRO EN EL FUEGO. NO IMPORTA SI ES VACILLO

44770-49180s

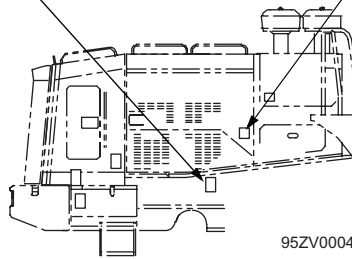

Por adentro

Esta advertencia se debe ubicar en un lugar obvio cuando abre la puerta del motor.

ADVERTENCIA



El contacto con el ventilador causará lesiones. Mantenga todas protecciones en su lugar. Mantenga sus manos apartadas del área del ventilador. 44787-20850s

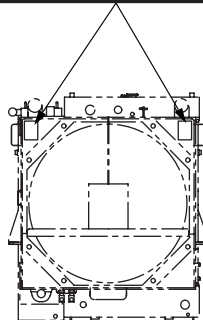

95ZV0004

BULLETIN NO.: 2002-021A
 TITLE: Spanish Safety Decals
 SECTION: General

DATE: October 15, 2005 (Rev.) PAGE: 6 OF 6
 Release: Dealer / Customer
 Model: 50~115ZIV; 50~135ZIV-2/ZV

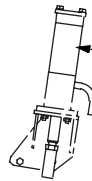

Cilindro actuador para el freno de estacionamiento

⚠ PRECAUCIÓN



El resorte comprimido puede soltarse accidentalmente y causar lesiones.
 Lea el Manual de Taller antes de reparar esta peiza. 44787-20830s

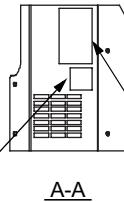
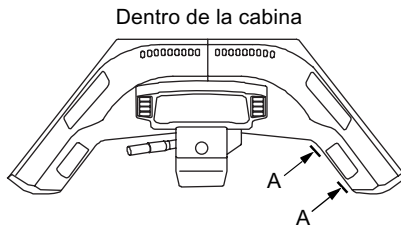

⚠ PELIGRO

Se pueden sufrir lesiones graves o fatales si la estructura contra vuelcos (ROPS) no está montada o está dañada.
 Siempre mantenga en su lugar la estructura ROPS.
 No opera esta máquina si se ha removido, dañado o modificado la

44787-20790s

⚠ ADVERTENCIA



Operar o dar mantenimiento inadecuadamente puede producir lesiones graves o fatales.
 Lea, entienda y siga el manual de Operación y mantenimiento antes de operar o dar mantenimiento a la máquina.
 Siga todas las indicaciones de seguridad que aparecen en el manual de mantenimiento operación o en la máquina.
 Para pedir otro manual de operación y mantenimiento o calcomanías de seguridad, comuníquese con el distribuidor de cargadores Kawasaki. 44787-20760s